

NEPIECIEŠAMS



Iepakojuma kartons
(0.5 cm biezums)
~A3 formāts - 1 gb.
(+12x12 cm kompasam,
ja nepietiek)

Kartona rullītis

(9 cm, 4.5 cm/dm,
wc papīra rullītis) - 2 gb.

Sanāk 1 rullītis un 1/4 daļa no otra.

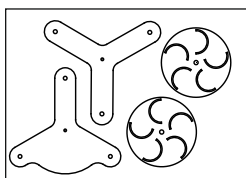
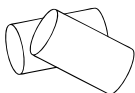

Izdrukāti
šabloni.



Papīra salmiņi - 4 gb.
(kociņi u.c.)

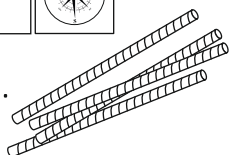

Zīmulis
ar dzēšgumiju - 1 gb.
(var izmantot arī kociņu vai salmiņu)

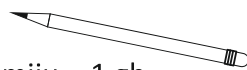

Saspraužamā adata - 1 gb.



Krāsains aplikāciju papīrs
(apmēram A5) - 1 gb.

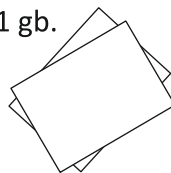

Kompass,
«vēja» veidotājs
(putekļu sūcējs, fēns,
salmiņš pūšanai, īsts vējš).

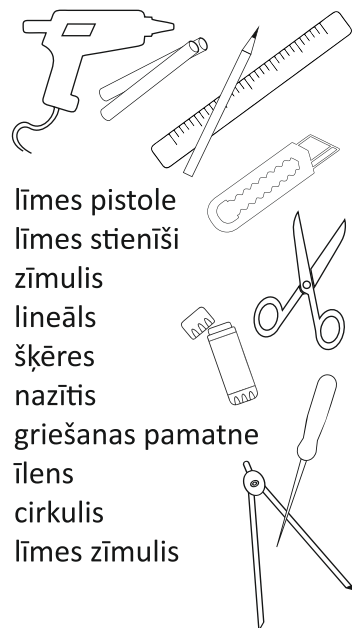

līmes pistole
līmes stienīši
zīmulis
lineāls
šķēres
nazītis
griešanas pamatne
īlens
cirkulis
līmes zīmulis

DARBA PROCESS

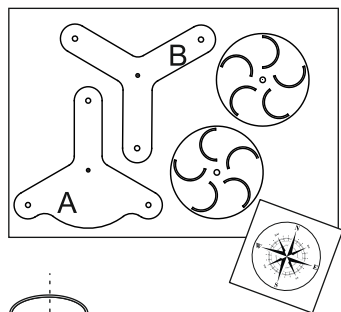

1. Izgriež detaļas no kartona un kompas attēlu no papīra. Detaļām izveido caurumus, tik lielus, lai derētu zīmūļa (vidū) un salmiņu diametriem (malās).

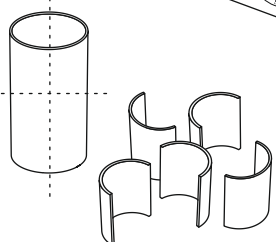

2. Papīra rullīti sagriež horizontāli uz pusēm. Tad katru pusi vertikāli uz pusēm. Tāpat sagriež otru rullīti. Nepieciešamas piecas detaļas.

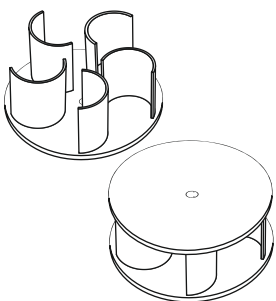

3. Rullīša detaļas pielīmē tam paredzētajās vietās uz apļa (vietas norādītas uz šablona). Ja nesanāk precīzi, var rullīša detaļām lieko nogriezt. Uzlīmē augšā arī otru apli.

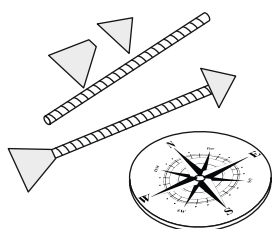

4. Izmēra vēlamā lieluma kartona apli un uzlīmē kompas attēlu. Vidū izdur caurumu. No krāsainā papīra izgriež vēja rādītāja detaļas (bultiņu), pielīmē pie salmiņa.

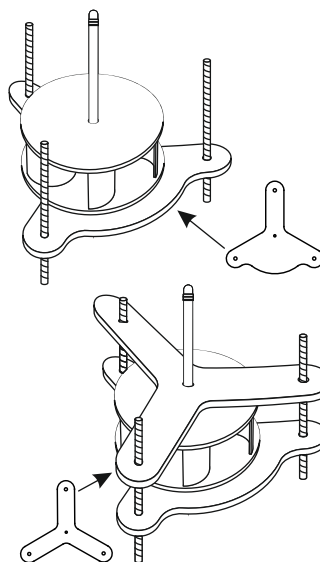

5. Iegūtajai konstrukcijai vidū piestiprina zīmuli un apakšējo objekta detaļu (A).

!!! Var starp detaļām ielikt mazu kartona aplīti, lai vidējā detaļa varētu viegli griezties.

Apakšējās detaļās malās iestiprina papīra salmiņus vienādā augstumā. Tos pielīmē. Uzliek objekta augšējo detaļu (B).

Nostiprina zīmuli un salmiņus ar līmi.
!!! Nedrīkst pielīmēt vidējo apli konstrukciju, jo tai ir jāgriežas.

6. Konstrukcijas augšā pielīmē kartona apli ar kompas attēlu. Zīmūļa galā ar saspraužamo adatu piestiprina vēja rādītāja bultiņu.

Tad veic testus ar vēju. Ar īstu kompasu nosaka debespusi.

